

BRIDGESTONE

プッシュロックⅡ^{マーク ツー}

「給水・給湯」「空調」配管システム
継手カタログ

価格改定版

2024年10月1日改定

※改定された価格は、青色にて表記しています。

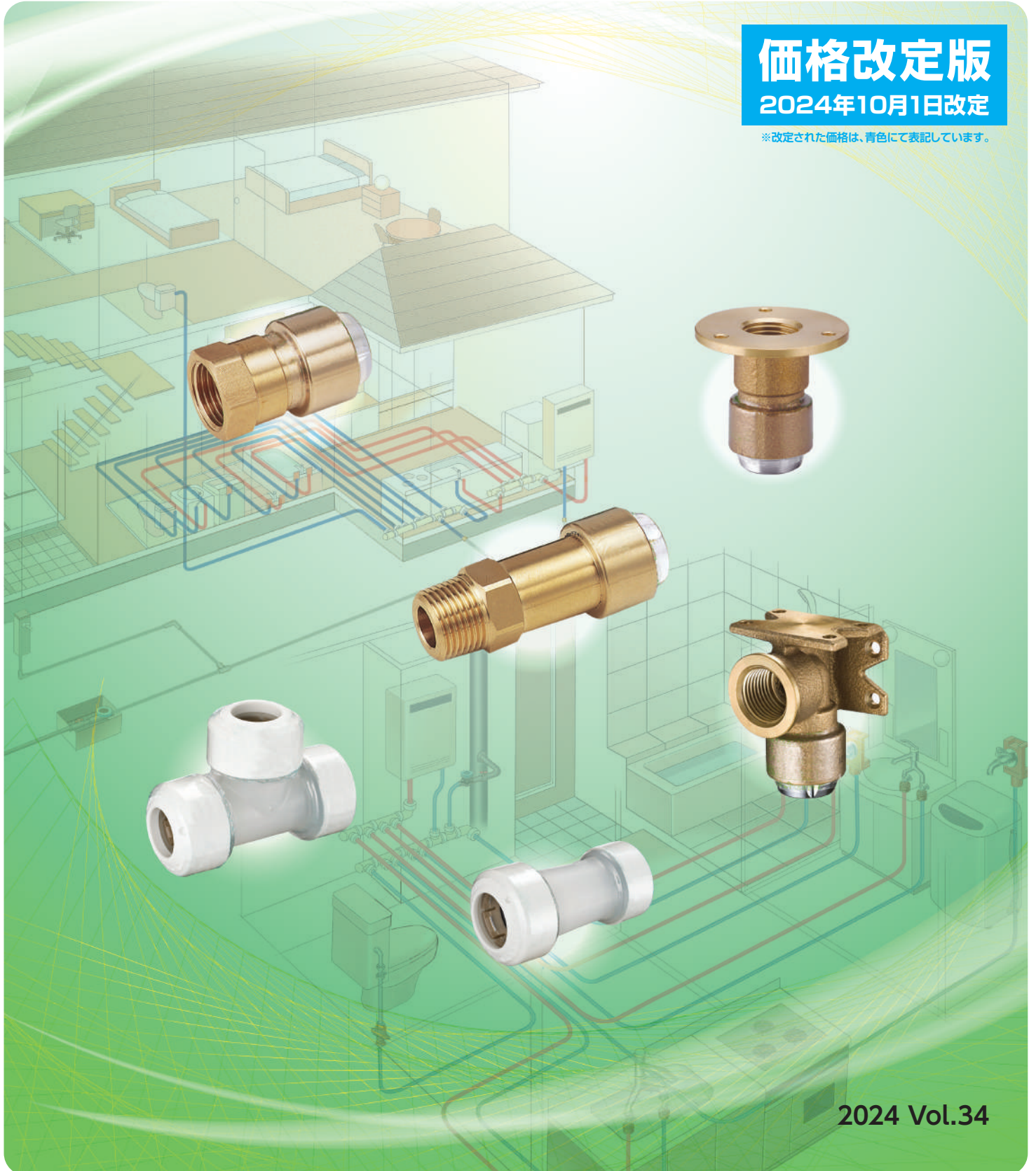

マーク ツー プッシュロックⅡ

プッシュロックⅡは、住宅配管において「信頼性」と「施工作業の省力化」を実現しました。

パイプをカットして差し込むだけのワンタッチ継手のため給水・給湯配管の作業効率が飛躍的にアップします。

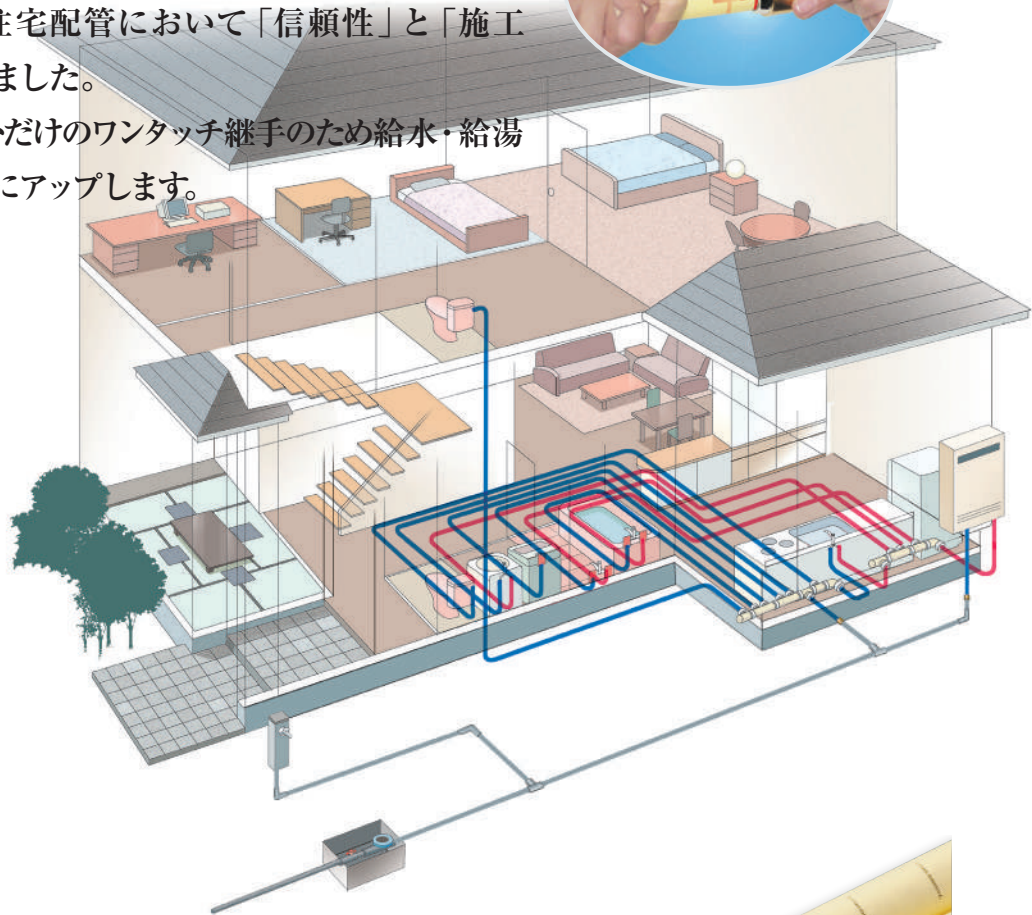

ポリブテンパイプの使用により...

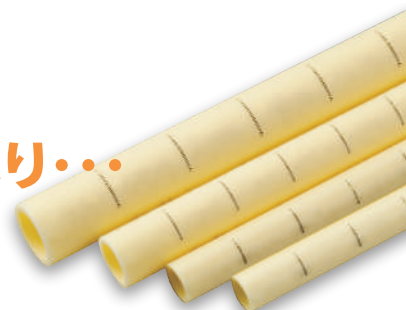

サビの心配がなく長持ち

「ポリブテン」は、金属管のように錆びの発生がなく、衛生的でリサイクルが可能な樹脂材料です。万一の地震の際でも、従来の金属管に比べて柔軟性があるため、破損しにくくなっています。



再生ポリブテン樹脂を使用し、バインダー(表紙)、クリアファイル、サドル等にリサイクルできます。

ウォーターハンマーの低減

水栓を閉じた時に発生するウォーターハンマーを柔軟性のある材料が吸収し騒音の発生を少なくします。

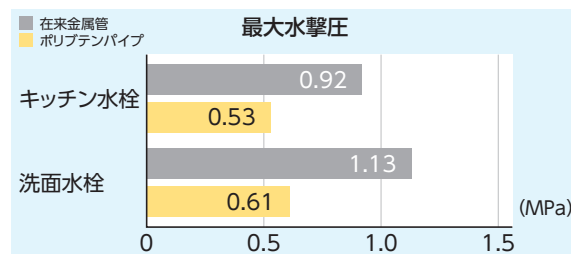

(財)日本建築センター(技術審査証明第9405号 平成6.4)
静水圧 0.18MPa PL13J

安全上の説明

- 本製品をご使用になる前に、以下に述べる安全上の説明をよく読み、内容を十分理解してください。
- 製品の本来の使用法、および取扱説明書に指定した使用法・指示手順を守ってください。
- 本書に記載されている警告事項を守ってください。これを怠ると、人身傷害や製品の破損を招く恐れがあります。

警告 指示に従わないと、死亡または重傷を招く可能性があります。

注意 指示に従わないと、傷害が生じる可能性があります。

注記 指示に従わないと他の財物の損傷や、この製品自体の故障・損傷、性能不発揮、誤動作などを引き起こす可能性があります。

INDEX

■ プッシュロックⅡ 配管システム (配管イメージ) —	1	■ 異種管変換継手 —	8
■ ポリブテンパイプの特性 —	3	● HIVP 変換継手 —	8
■ プッシュロックⅡシステムの特長 —	3	■ コネクター継手 —	9
■ プッシュロックⅡ継手の構造 —	3	● コネクターストレート —	9
■ プッシュロックⅡ継手付属物 —	3	● コネクターエルボ —	9
■ プッシュロックⅡシステムの性能 —	4	● コネクターチーズ —	10
■ アダプター継手 —	5	● 13J ⇒ 10J 変換レジューサー ：プッシュロックⅡ構造専用品 —	10
● オスアダプター —	5	● コネクター用保温材 —	10
● 座付オスアダプター —	5	■ リフォーム用部材 (屋内用) —	11
● メスアダプター —	5	● リフォーム専用継手 —	11
● 座付メスアダプター —	5	■ パイプ接続手順 —	12
● ユニオンメスアダプター —	6	■ 接続作業・その他の注意 —	13
● 座付水栓エルボ —	6	■ 施工及び保管上の注意 —	14
● 座なし水栓エルボユニオンタイプ —	6	■ 保証条件 —	16
● 床立上げ用アダプター —	7	■ パイプサイズ別の最小曲げ半径 —	17
● 丸座用パッキン —	7		
● 前座付水栓エルボ —	7		
● バルブ付きオスアダプター —	7		
● 逆止弁付ボールバルブユニオンタイプ —	8		

※パイプと関連部材は、『プッシュマスター「給水・給湯」「空調」配管システム総合カタログ』をご覧ください。

ポリブテンパイプの特性

耐摩耗性・耐衝撃性・耐ストレスクラッキング性に優れています

耐摩耗性に優れ、強い衝撃にも割れにくく、ウォーターハンマーや熱伸縮に対する耐ストレスクラッキング性も優れています。



又、可とう性があるため施工性に優れています。

注記
※ただし、P17~P18の最小曲げ半径を遵守願います。

ポリブテンの分子量

※ポリブテン工業会資料より抜粋

樹脂名	構造式	分子量
ポリブテン	$\text{---CH}_2\text{---CH---}$ CH_2 CH_3 In	120万
ポリプロピレン	$\text{---CH}_2\text{---CH---}$ CH_3 In	20~30万
ポリエチレン	$\text{---CH}_2\text{---CH}_2\text{---In}$	12~13万

耐熱クリープ性に優れています

超高分子量で優れた耐熱クリープ性を有しているため給湯などの高温(95℃以下)で耐久性に優れています。

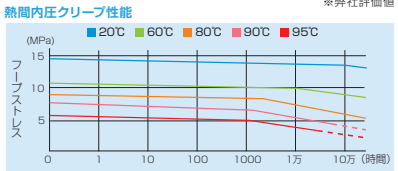

保温性、防露性に優れています

給湯での保温性や給水でのパイプ表面の防露性に優れています。さや管に通した状態や、保温材付きパイプでは、より効果的です。



ポリブテンの熱伝導率 ※ポリブテン工業会資料より抜粋

管 材	熱伝導率 (W/mK)	PB管を1としたときの比
ポリブテンパイプ	0.2	1
ステンレス鋼管	16	80
銅 管	45	225
鋼 管	330	1650

衛生的で安全性に優れています



ポリブテンパイプは、錆の発生による水質汚染がありません。また、水道水中の溶存塩素などによる有害物質の溶出がないために、安心してご使用いただけます。

プッシュロックⅡ システムの特長

特長1 給水・給湯に使用でき、軽量です。

お湯・水のどちらにも使用できます。そのため、部品共有化と在庫管理が容易です。

注記 P4の「使用温度及び最高使用圧力」を遵守願います。

軽量なので、搬入作業が容易です。

パイプ(13J)は120mで10kg程度の重さです。



配管材料の重量

※JIS規格より抜粋

配管材料	重量 (kg/m)	比率	口径
ポリブテンパイプ(PB)	0.20	1	20J
耐衝撃性硬質塩化ビニル管(HIVP)	0.30	1.5	20A
銅管(Cu)	0.49	2.5	20A
ステンレス鋼管(SUS)	0.53	2.7	(JIS G 3448-20S)
硬質塩化ビニルコウチン鋼管(VA)	1.82	9.1	20A

特長2 パイプを切断する際に特殊な作業は不要です。

専用パイプカッター(NK200)があれば、容易に切断可能です。



直角にカットしやすい。

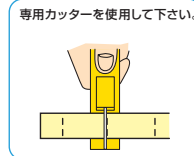

専用カッターを使用して下さい。

特長3 差し込むだけで接続完了。

接続作業時、工具を使用せず、金具締め付け時のトルク管理も不要なため、施工省力化が図れます。詳細はP12接続手順をご確認ください。

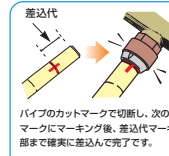

パイプのカットマークで切断し、次のカットマークにマーキング後、差込代マーキングマークで確実に差込んで完了です。

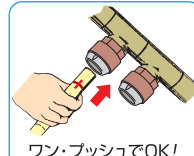

ワン・プッシュでOK!

※差し込み前に必ずサポートスリーブをパイプに挿入してください。

特長4 差込力を大幅に低減しました。

差込力が大幅に改善されました。

(当社プッシュロック比:約56% 13Jの場合)

施工作業が軽減されます。

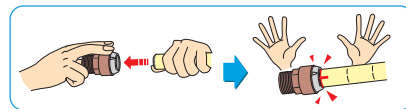

特長5 接続の状態が確認しやすくなりました。

コネクターは差込の状態がより容易に検出できます。

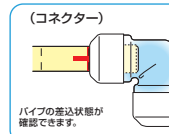

(コネクター)

パイプの差込状態が確認できます。

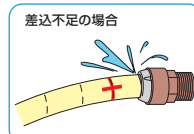

差込不足の場合

◆プッシュロックⅡ継手の構造

(アダプターの例。コネクターおよび樹脂ヘッダーには受け板はありません。一部の継手サイズには、コレット 収納部品「サポートリング」が組み込まれています。)



注) 継手は部品セット後、シュリンクフィルムにて包装して工場出荷されますので、絶対にシュリンクフィルムをはずしたり、継手を分解しないでください。継手を分解すると、部品の組み間違いや部品の破損、組み込み不足による漏水の恐れがあります。また、シュリンクフィルムは継手が分解されていないことを確認するためのものですので絶対にはずさないでください。トラブル防止のためシュリンクフィルムがはずれた継手や破損した継手は使用しないでください。

◆プッシュロックⅡ継手付属物



※シュリンクフィルムには以下の内容が表示されています。(一部製品を除く)

④ キャップを開けないで下さい JW0308010 JW0308011 [傷付いたパイプの接続厳禁]	①	① 接続は差込み代を守って下さい ** J [継手内部に異物付着なきこと]	①: JIS製品認証番号 ②: 製造業者名の略号 ③: 適合パイプサイズ ④: 注意事項 ・キャップをあけないで下さい ・接続は差込み代を守ってください ・傷付いたパイプの接続厳禁 ・継手内部に異物付着なきこと
④ キャップを開けないで下さい JW0308010 JW0308011 [傷付いたパイプの接続厳禁]	②	② 接続は差込み代を守って下さい ** J [継手内部に異物付着なきこと]	
アダプター用 キャップを開けないで下さい [傷付いたパイプの接続厳禁]	③	③ 接続は差込み代を守って下さい ** J [継手内部に異物付着なきこと]	
コネクター用 キャップを開けないで下さい [傷付いたパイプの接続厳禁]	④	④ 接続は差込み代を守って下さい ** J [継手内部に異物付着なきこと]	

プッシュロックⅡシステムの規格・性能

詳細は弊社発行のプッシュロックⅡ技術資料を参照ください。

JIS 認定規格

プッシュロックシステムのパイプ及び砲金継手は水道用材料に適した日本産業規格（パイプ：JIS K6778）（継手：JIS K6779）に適合した製品です。パイプ、継手はJIS表示許可工場で製造されています（一部の継手は除く）。

JIS 製品認証番号

パイプ：JW0407017 ※ヘッダーおよびコネクターは水道法施行令第5条「給水装置の構造及び材質の基準」、平成9年厚生省令第14号
 継手：JW0308010 「給水装置の構造及び材質に関する省令」に適合しています。適合証明書の発行・詳細についてはカタログ記載（2023年1月現在）の販売会社・代理店へお問い合わせください。

BL 認定基準

プッシュロックⅡシステムのさや管ヘッダー工法は、ベターリビングの優良住宅部品に配管システムとして認定されています。



認定番号
BLPI031924

※ BL（ベターリビング）認定品の補修用部品の供給期間は製造中止後10年間です。
 ※ BL（ベターリビング）認定における部品及び施工の瑕疵、瑕疵に起因する損害に係わる優良住宅部品担保責任保険、損害賠償責任保険が付されています。取扱説明書、施工要領書に適合する方法で施工を行なった上で施工に関する瑕疵担保責任及び瑕疵に起因する損害賠償責任を負う際には、前記保険の被保険者として保険金の請求を行う事ができます。
 ※ 優良住宅部品は、設置する場所（適用範囲）を設定して認定基準等を規定しております。そのため、優良住宅部品を適用範囲外で使用される場合は、優良な部品としての性能等が発揮できないことがあるとともに、優良住宅部品認定制度に基づく優良住宅部品とはなりませんのでご注意ください。

BL 部品認定取得について

BLの『配管システム』における優良住宅部品認定基準の適用範囲は、住宅の給水及び給湯に使用されるさや管ヘッダー工法を用いるものとなっており、部品の構成は下表のとおりです。

必須構成部品	適用条件	プリチストン部品名称
給水・給湯管	温度90℃以下の水に使用されるもの	パイプ
さや管		さや管
ヘッダー		樹脂ヘッダー、砲金ヘッダー
接続部品	継手、水栓ボックスを含む	継手、水栓ボックス
セットフリー部品		ヘッダー専用支持部材、サドル類

※詳細は、ベターリビング発行の『優良住宅部品認定基準配管システム』を参照ください。

BL 保険について

この保険は、次の2種類の保険で構成されています。

①BL部品保証責任保険

BL部品自体の瑕疵・欠陥の無償修理に要する費用が保険金として支払われます。

②BL部品賠償責任保険

BL部品の瑕疵・欠陥に起因してユーザーなど第三者の身体・財物に損害を与えた場合の損害賠償金が保険金として支払われます。

保険の対象となる住宅部品はベターリビングが認定した優良住宅部品で、BLマーク証紙の貼付されたものになります。

また、平成18年1月1日以降は、BL部品据付工事に伴う瑕疵に対し、認定企業の実定施工要領書等に従った場合は、全て保険の対象とする事になりました。
 （株）プリチストンでは、BL保険の適用を提携下の施工業者のみの施工と限定しておりません。BL保険についての詳細は、ベターリビング「BL保険の手引き」を参照ください。

使用温度及び最高使用圧力

使用温度℃	5~30	31~40	41~50	51~60	61~70	71~80	81~90	91~95
最高使用圧力 MPa	1.4以下	1.3以下	1.2以下	1.0以下	0.86以下	0.7以下	0.5以下	0.4以下

①弊社製品サイズに対して、弊社が独自に設定する温度および圧力です。

②最高使用圧力とは水撃圧を含む値です。

③水圧試験等で発生する短期的な圧力負荷についてはこの限りではありません。（施工要領書に従って試験を実施願います。）

④弊社製品サイズ範囲に適用します。（PL10J～KL20J）

⑤常時循環でのご使用の場合は70℃以下でご利用ください。追い焚きや高温差し湯などは通常配管使用温度（95℃まで）にてご利用いただけます。

⑥95℃を超える可能性のある配管系統には使用しないでください。

⑦エコキュートのヒートポンプと貯湯タンク間の1次配管には使用しないでください。弊社エコーがぶホースをご利用願います。

※「エコキュート」は、電力会社・給湯機メーカーが自然冷媒（CO₂）電気式ヒートポンプ給湯機を総称する愛称です。



適切な使用温度、圧力を守らない場合、パイプが破裂し火傷などの傷害を受ける可能性があります。

プッシュロックⅡ継手の相当管長

単位:m

継手	呼び	10J	13J	16J
アダプタ	オスアダプタKAM	0.3	0.3	0.3
	メスアダプタKAF	0.3	0.3	0.3
	座付水栓エルボKAE	1.5	1.0	1.5
	バルブ付きオスアダプターKVM	0.3	0.3	—
	逆止弁付ボールバルブユニオンタイプKSVU	—	4.5	7.0
コネクター	コネクターストレート KCS	0.3	0.3	0.3
	コネクターエルボ KCE	1.5	1.0	1.0
	コネクターチーズ KCT（直流）	0.3	0.3	0.3
	コネクターチーズ KCT（分流）	1.5	1.0	1.0

プッシュロックⅡ継手の相当管長は左表の通りです。実際の配管設計において流量計算を行う場合は、弊社発行の『プッシュロックⅡ技術資料』を参照ください。

アダプター継手

ねじ破損防止のため、適正トルクで締付願います。

オスアダプター



KAM13J

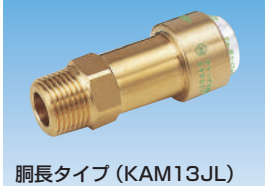
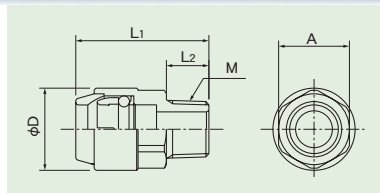

胴長タイプ (KAM13JL)

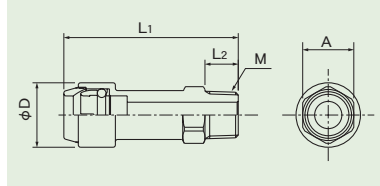

テーパネジ品

サイズ	L1	L2	A	φD	M	発注単位	価格(円/個)
KAM10J	37.5	15.0	23.0	25.5	R1/2	10個以上	1,840
KAM13J◆	47.0	15.0	25.0	29.0	R1/2	10個以上	2,040
KAM16J◆	49.5	17.0	30.0	33.0	R3/4	10個以上	3,030
KAM10JL◆	77.5	15.0	23.0	25.5	R1/2	10個以上	2,710
KAM13JL◆	78.5	15.0	23.0	29.0	R1/2	10個以上	3,120
KAM13JC◆	47.0	15.0	25.0	29.0	R3/4	10個以上	2,210
KAM16JB◆	49.5	17.0	30.0	33.0	R1/2	10個以上	3,480

平行ネジ品

サイズ	L1	L2	A	φD	M	発注単位	価格(円/個)
KAM13JL4	78.5	15.0	23.0	29.0	G1/2	10個以上	3,120
KAM10J4	40.5	18.0	23.0	25.5	G1/2	10個以上	1,840
KAM13J4	47.0	15.0	25.0	29.0	G1/2	10個以上	2,040
KAM16J4	47.5	15.0	30.0	33.0	G1/2	10個以上	3,030
KAM16J5	47.5	15.0	30.0	33.0	G3/4	10個以上	4,210

①材質：砲金 (CAC406C (青銅)) ②寸法：mm

◆は水道用硬質塩化ビニルパイプ (JWWA K116) と同一の内径にて設計されております。管端防食継手のご使用にあたっては P.15 を参照ください。

座付オスアダプター



KAM13JT

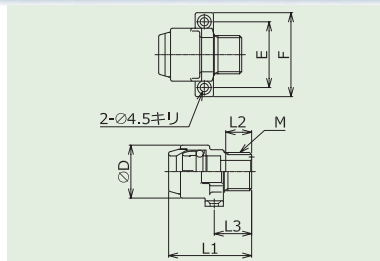

テーパネジ品

サイズ	L1	L2	L3	E	F	φD	M	発注単位	価格(円/個)
KAM13JT	45.0	15.0	20.0	36.0	46.0	29.0	R1/2	10個以上	3,210

- ①材質：砲金 (CAC406 (青銅))
- ②座付ですので躯体に固定できます。
- ③寸法：mm

メスアダプター



KAF13J

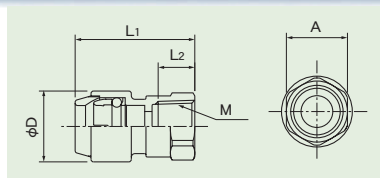

テーパネジ品

サイズ	L1	L2	A	φD	M	発注単位	価格(円/個)
KAF10J	48.5	15.0	25.0	25.5	Rc1/2	10個以上	1,840
KAF13J	49.0	15.0	25.0	29.0	Rc1/2	10個以上	2,040
KAF16J	51.0	17.0	30.0	33.0	Rc3/4	10個以上	3,030
KAF13JC	47.5	15.0	30.0	29.0	Rc3/4	10個以上	3,330

平行ネジ品

サイズ	L1	L2	A	φD	M	発注単位	価格(円/個)
KAF10J4★	41.5	8.0	25.0	25.5	G1/2	10個以上	1,840
KAF13J4★	41.5	8.0	25.0	29.0	G1/2	10個以上	2,040
KAF16J5★	42.0	8.0	30.0	33.0	G3/4	10個以上	3,030

①材質：砲金 (CAC406C (青銅))

②★にはパッキン付きです (ノンアスベストパッキン) ③寸法：mm

※パッキン破損防止のため適正トルクで締め付け願います。ノンアスベストパッキンの締め付けトルクの目安は下記とさせていただきます。

また気密テストで検査を実施する場合は、浸透漏れ防止のためパッキンに水を含ませてから使用してください。G1/2：25N・m、G3/4：45N・m (EPDMパッキンをご使用の際は4～6N・mを推奨します)

※付属のパッキンが地域の推奨仕様と異なる場合は適切なパッキンを使用してください。

座付メスアダプター



KAF13JT

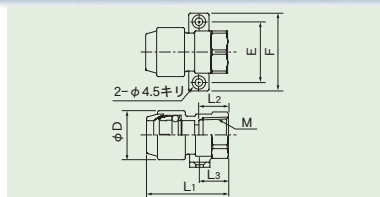

テーパネジ品

サイズ	L1	L2	L3	L4	F	E	φD	M	発注単位	価格(円/個)
KAF13JT	48.5	15.0	17.0	-	46.0	36.0	29.0	Rc1/2	10個以上	3,210
KAF13JTL	66.5	15.0	28.5	12.0	46.0	33.0	29.0	Rc1/2	10個以上	3,470

※ KAF13JTL は座穴 4 穴タイプです。

①材質：砲金 (CAC406 (青銅))

②座付ですので躯体に固定できます。

③寸法：mm



KAF13JTL

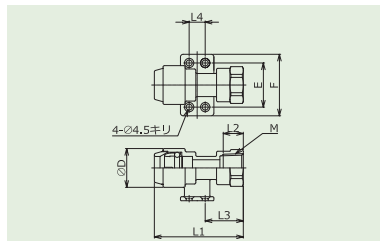

ユニオンメスアダプター



KAU13J

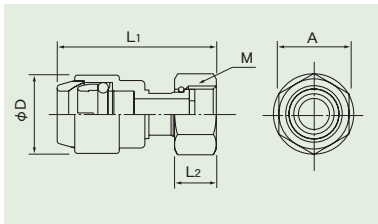

平行ネジ品

サイズ	L1	L2	A	φD	M	発注単位	価格 (円/個)
KAU10J★	58.0	16.0	24.0	25.5	G1/2	10個以上	2,620
KAU13J★	59.0	16.0	24.0	29.0	G1/2	10個以上	2,900
KAU16J★	59.5	16.0	29.0	33.0	G3/4	10個以上	3,660
KAU13J5★	—	18.0	—	—	G3/4	10個以上	3,740
KAU16J6★	—	22.0	—	—	G1	10個以上	5,080

①材質：本体:砲金(CAC406C(青銅))袋ナット：真鍮(C3604)ただし
KAU13J5、KAU16J6は砲金(CAC406C)

②★はパッキン付きです(ノンアスベストパッキン)

③KAU13J5、KAU16J6のネジは地域により異なることがありますの
で確認の上ご使用ください。

④寸法：mm

※パッキン破損防止のため適正トルクで締め付け願います。ノンアスベ
ストパッキンの締め付けトルクの目安は下記としてください。また気密テ
ストで検査を実施する場合は、浸透漏れ防止のためパッキンに水を含ま
せてから使用してください。G1/2：25N・m、G3/4：45N・m、
G1：70N・m(EPDMパッキンをご使用の際は4～6N・mを推奨します)

※付属のパッキンが地域の推奨仕様と異なる場合は適切なパッキンを使
用してください。

座付水栓エルボ



KAE13J

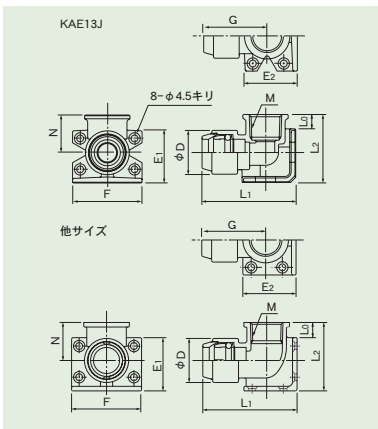

テーパネジ品

発注単位：10個以上

サイズ	L0	L1	L2	E1	E2	F	G	φD	M	N	価格 (円/個)
KAE10J	10.0	62.0	45.0	35.0	35.0	46.0	42.0	25.5	Rc1/2	25.0	2,920
KAE13J	9.5	62.0	45.0	35.0	35.0	46.0	42.0	29.0	Rc1/2	25.0	3,070
KAE16JB	10.0	65.0	49.0	39.0	39.0	48.0	43.0	33.0	Rc1/2	27.0	3,500

①材質：砲金(CAC406(青銅))

②寸法：mm

座なし水栓エルボユニオンタイプ



座なし水栓エルボユニオンタイプ (KAEU13J)

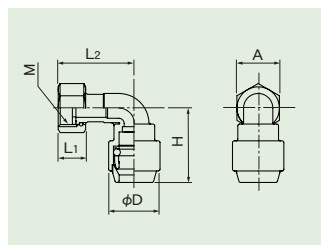

平行ネジ品

サイズ	L1	L2	H	A	φD	M	発注単位	価格 (円/個)
KAEU13J★	16.0	43.0	42.0	24.0	29.0	G1/2	10個以上	5,760

①材質：砲金(CAC406(青銅)) 袋ナット：真鍮(C3604)

②KAEUのネジ部分はユニオンタイプとなります。

③★にはパッキン付きです(ノンアスベストパッキン付)

※パッキン破損防止のため適正トルクで締め付け願います。

ノンアスベストパッキンの締め付けトルクの目安は25N・m(G1/2)と
してください。また気密テストで検査を実施する場合は、浸透漏れ防止の
ためパッキンに水を含ませてから使用してください。

(EPDMパッキンをご使用の際は4～6N・mを推奨します)

※付属のパッキンが地域の推奨仕様と異なる場合は適切なパッキンを使
用してください。

④寸法：mm

床立上げ用アダプター



KAF13J5

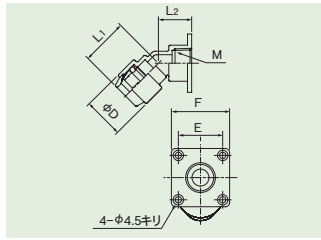

テーパネジ品

サイズ	L1	L2	E	F	ϕD	M	発注単位	価格(円/個)
KAF13J5	33.5	24.0	32.0	42.0	29.0	Rc1/2	10個以上	3,330



KAF13J6

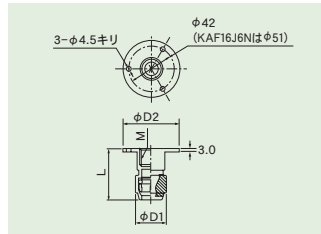

テーパネジ品

サイズ	L	ϕD1	ϕD2	M	発注単位	価格(円/個)
KAF10J6	48.0	25.5	53.0	Rc1/2	10個以上	3,710
KAF13J6	48.0	29.0	53.0	Rc1/2	10個以上	3,550

①材質：砲金 (CAC406 (青銅))

②フランジ部を床に直付けする場合 KAF10J (13J) 6用のワン座はϕ 55mm以上を使用してください。

③寸法：mm

丸座用パッキン

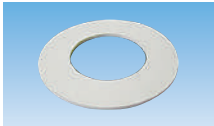

サイズ	発注単位	価格(円/枚)
GP13J6	10枚	180

- ①材質：NBR
②本商品は消耗品です。

KAF10J6・KAF13J6にご使用頂けます。丸座の下に使用することで、気密性を高めます。

前座付水栓エルボ



KES13J

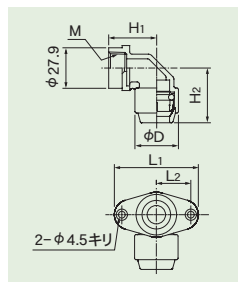

テーパネジ品

サイズ	H1	H2	ϕD	L1	L2	M	発注単位	価格(円/個)
KES13J	32.0	36.5	29.0	56.0	23.0	Rc1/2	10個以上	3,850
KES13JKT-DW	47.0	46.7	29.0	49.5	-	Rc1/2	10個以上	5,650



KES13JKT-DW

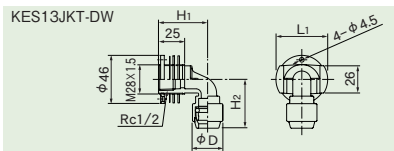

- ①材質：砲金 (CAC406 (青銅))
②寸法：mm
③ KES13JKT-DWには、滑りパッキン、止水マット、メッキリングがついています。
④対応壁厚 ~ 17mm

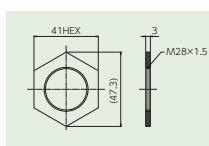
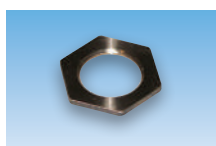

KS壁厚調整リング

サイズ	発注単位	価格(円/個)
NES13JKS-RING	10個以上	1,020

①材質：CAC406C (青銅) ②寸法：mm

③KES13JKT-DWのオプション部材で壁厚調整にご使用ください。

バルブ付きオスアダプター

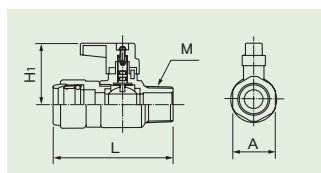

テーパネジ品

サイズ	L	H1	H2	A	M	発注単位	価格(円/個)
KVM10J◆	73	35.8	-	27	R1/2	10個以上	4,970
KVM13J◆	78	35.8	-	27	R1/2	10個以上	4,970
KVM13JST◆ (専用スタンド付き)	78	35.8	115~60	27	R1/2	10個以上	5,920

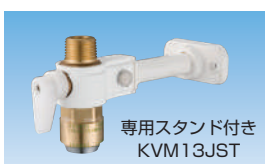

専用スタンド付き
KVM13JST

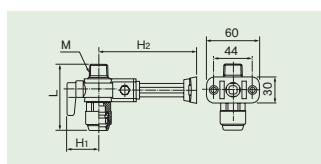

平行ネジ品

サイズ	L	H1	H2	A	M	発注単位	価格(円/個)
KVM13J4	78	35.8	-	27	G1/2	10個以上	4,970

①材質：砲金 (CAC406 (青銅)、CAC406C (青銅))、スタンドバーのバンド部 → PP、ベース部 → ABS 他

②スタンドはカットして高さ調節可能です。なお、スタンドバーとベースプレートを接着する場合は、ABS用接着剤をご使用ください。

③寸法：mm

④本製品は、流量調整目的ではご使用できません。バルブは全開もしくは全閉位置のみでご使用ください。

◆は水道用硬質塩化ビニルライニング鋼管 (JWWA K116) と同一の内径にて設計されております。管端防食継手のご使用にあたってはP.15を参照ください。

逆止弁付ボールバルブユニオンタイプ



KSVU13J

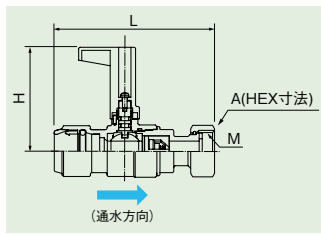

平行ネジ品

サイズ	L	H	A	M	発注単位	価格(円/個)
KSVU13J*	102.0	65.0	24.0	G1/2	10個以上	7,800
KSVU16J*	104.2	67.5	29.0	G3/4	10個以上	9,900

①材質：砲金(CAC406(青銅))製品外観はNi-Crメッキ処理
②給湯機の通水側に取り付ける専用の、逆流防止用継手です。

③★にはパッキン付きです(ノンアスベストパッキン)

※パッキン破損防止のため適正トルクで締め付け願います。ノンアスベストパッキンの締め付けトルクの目安は下記としてください。また気密テストで検査を実施する場合は、浸透漏れ防止のためパッキンに水を含ませてから使用してください。G1/2：25N・m、G3/4：45N・m(EPDMパッキンをご使用の際は4~6N・mを推奨します)

※付属のパッキンが地域の推奨仕様と異なる場合は適切なパッキンを使用してください。

※通水方向の逆に水圧が加わる条件で水圧テストをしないでください。逆止弁破損の原因となります。

※凍結の恐れのある地域では適切な保温加工を施してください。凍結により逆止弁が破損する恐れがあります。

④内部の逆止弁は交換可能な構造となっています。

⑤寸法：mm

⑥本製品は流量調整目的ではご使用できません。バルブは全開もしくは全閉位置のみで使用ください。
KSVU内部逆止弁の交換部品セット(ボールシート、ノンアスベストパッキン付)です。



- ・交換・点検可能な場所に取り付けてください。
- ・通水方向があります。間違えますと水は流れません。
- ・1年に1回以上内部の点検を実施してください。(異常が発見された場合、逆止弁を交換してください。)

サイズ	適合継手	発注単位	価格(円/個)
KSVU13J-SET	KSVU13J	5個	1,430
KSVU16J-SET	KSVU16J	5個	1,930

異種管変換継手

製品の特長 H1VP(水道用硬質ポリ塩化ビニル管)、水道用ポリエチレン管がポリブテンパイプと直接接続できます。

H1VP 変換継手

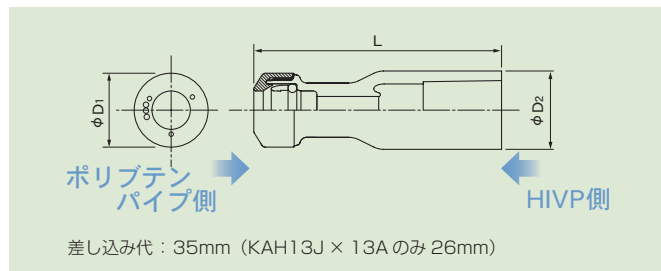

差し込み代：35mm (KAH13J x 13Aのみ 26mm)

サイズ	L	φD1	φD2	ポリブテンパイプ サイズ	異種管		発注単位 (個)	価格(円/個)
					規格	呼び径		
KAH13J×13A	101.7	33.0	26.0	PL13J	水道用硬質ポリ塩化ビニル管 (JIS K 6742)	13	10	1,790
KAH13J×20A	110.7	33.0	35.0	PL13J		20		1,930
KAH16J×20A	111.5	38.6	35.0	PL16J		20		1,930

①材質：PVC ②通常使用圧力：0.75MPa以下 ③寸法：mm
●給水用途専用です。

注記

- 他の規格及びサイズの管は接合しないでください。
- 施工の際は必ず H1VP 側を先に接続してください。
- ポリブテンパイプ接続の際は継手内に H1VP 用接着剤が付着していないことを確認してください。付着した場合は使用しないでください。
- H1VP には差し込み代をマーキングし、ゼロポイント(継手にパイプを軽く挿入し、管の止まる位置)からストッパーまでの1/3以上を挿入してください。
- 60℃以上の高温になる所での保管は避けてください。変形や寸法変化の恐れがあります。
- 本継手をやむを得ず埋設する場合は、土圧による継手の損傷や水分の浸透がない様、適切な保護処理を行ってください。また、埋設につきましては、プッシュマスター総合カタログをご参照ください。
- 1成分形シーリング材が継手に付着しない様ご注意ください。シーリング材成分中の可塑剤や有機溶剤等により継手にクラックが発生して継手が破壊する恐れがあります。

コネクター継手

コネクターストレート

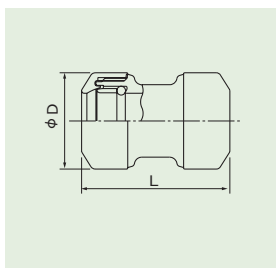

サイズ	L	φD	発注単位(個)	価格(円/個)
KCS10J	57.4	29.0	10	1,200
KCS13J	57.4	33.0	10	1,290
KCS16J	59.5	38.6	10	1,960

①材質：ポリブテン (PB) 他
②寸法：mm

異径タイプ

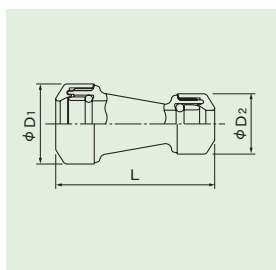
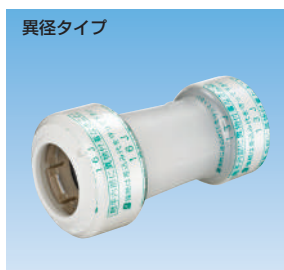

サイズ	L	φD1	φD2	発注単位(個)	価格(円/個)
KCS10×16J	76.5	38.6	29.0	10	1,890
KCS13×16J	76.5	38.6	33.0	10	1,930
KCS13×20J	87.6	46.2	33.0	10	3,080

①材質：ポリブテン (PB) 他
②寸法：mm

コネクターエルボ

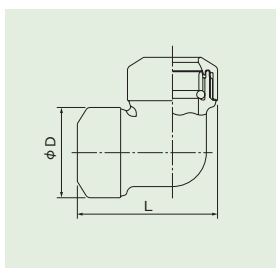

サイズ	L	φD	発注単位(個)	価格(円/個)
KCE10J	49.7	29.0	10	1,200
KCE13J	53.7	33.0	10	1,290
KCE16J	60.5	38.6	10	1,960

①材質：ポリブテン (PB) 他
②寸法：mm

異径タイプ

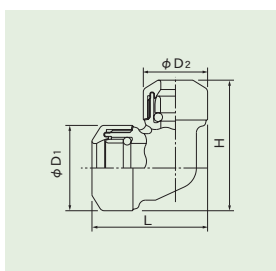

サイズ	L	H	φD1	φD2	発注単位(個)	価格(円/個)
KCE10×16J	52.3	59.0	38.6	29.0	10	1,890
KCE13×16J	55.3	60.0	38.6	33.0	10	1,930

①材質：ポリブテン (PB) 他
②寸法：mm

コネクターチーズ

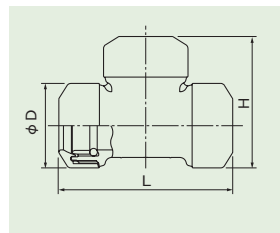

サイズ	L	H	φD	発注単位(個)	価格(円/個)
KCT10J	69.4	49.7	29.0	10	1,640
KCT13J	75.4	54.2	33.0	10	1,790
KCT16J	79.5	61.0	38.6	10	2,520

①材質：ポリブテン (PB) 他
②寸法：mm

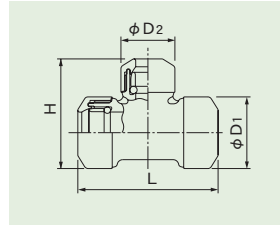
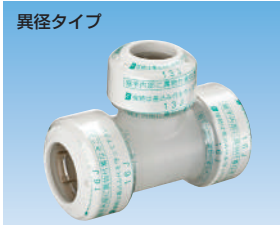

サイズ	L	H	φD1	φD2	発注単位(個)	価格(円/個)
KCT16×10×16J	75.5	59.0	38.6	29.0	10	2,450
KCT16×13×16J	77.5	60.1	38.6	33.0	10	2,510

①材質：ポリブテン (PB) 他
②寸法：mm

13J⇒10J 変換レギュレーター：プッシュロックⅡ構造専用

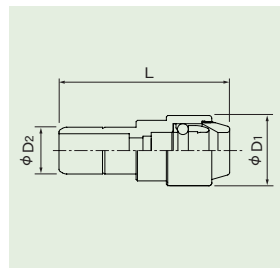

サイズ	L	φD1	φD2	発注単位(個)	価格(円/個)
KSK10×13JH	62.0	25.5	17.0	10個以上	2,810

①材質：砲金 (CAC406C (青銅))
②PL 側：10J
パイプ形状側：13J
③寸法：mm

使用例



コネクター用保温材

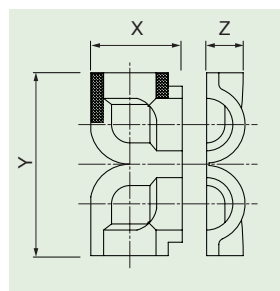

	サイズ	X	Y	Z	保温材厚 (mm)	対応コネクタ	発注単位 (個)	価格 (円/個)
エルボ用	HKCE13	70	139	27	10	KCE10J, KCE13J	50	400
	HKCE16	75	150	30	10	KCE16J, KCE10×16J, KCE13×16J	50	400
チーズ用	HKCT13	78	136	27	10	KCT10J, KCT13J	50	400
	HKCT16	84	148	30	10	KCT16J, KCT16×10×16J, KCT16×13×16J	50	400

①材質：架橋ポリエチレンフォーム
②保温材本体に仮留め用両面テープがついています。施工の際はそのテープで仮留めしてください。
③寸法：mm

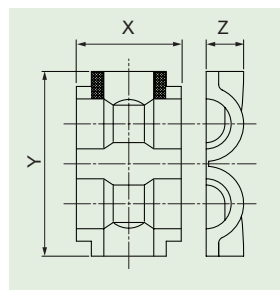

使用例



仮留め完了後、コネクター用保温材と保温材付パイプの保温材同士を、ビニールテープでしっかりと固定してください。(パイプ本体にはビニールテープを貼らないでください。パイプ劣化の原因になります。)

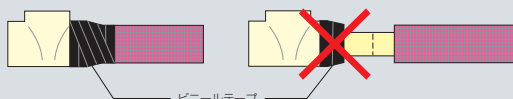

リフォーム用部材 (屋内用)

リフォーム専用継手

●水栓ソケット

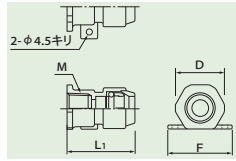

テーパネジ品

サイズ	L1	F	D	M	発注単位	価格(円/個)
KAF13JRD	48.5	46.0	35.5	Rc1/2	10個以上	4,330
KAF16JRD	49.5	52.0	35.5	Rc1/2	10個以上	5,620

①材質：砲金 (CAC406 (青銅)) ②寸法：mm ③発注単位：10 個以上

●給水栓用ソケットカバー ※継手のセット例 (継手は別途手配願います)

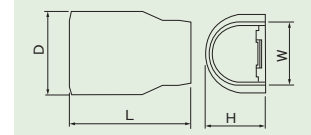

サイズ	L	D	W	H	対応継手	発注単位 (個)	価格 (円/個)
JSC-13F	85	53.5	42	40	KAF13JRD	10	480
JSC-20F	102	59.5	48	46	KAF16JRD	10	550

①材質：PVC (本体)、POM (付属品) ②寸法：mm

●水栓エルボ

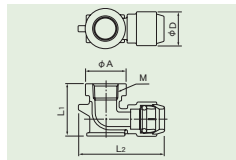

テーパネジ品

サイズ	L1	L2	φD	M	A	発注単位	価格(円/個)
KAE13JRD	44.5	72.8	29.0	Rc1/2	34.5	10個以上	4,750
KAE16JRD	51.5	66.0	33.5	Rc1/2	34.0	10個以上	6,010

①材質：砲金 (CAC406 (青銅)) ②寸法：mm ③発注単位：10 個以上

●給水栓用エルボカバー

ブッシュロックⅡ用エルボ継手を確実に固定する継手ホルダーが付属しています。

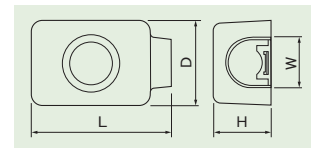

サイズ	L	D	W	H	対応継手	発注単位 (個)	価格 (円/個)
JEC-13	119	71	42	49	KAE13JRD	10	740
JEC-20N			48	56	KAE16JRD	10	770

①材質：PVC (本体)、POM (付属品) ②寸法：mm

●水栓チーズ

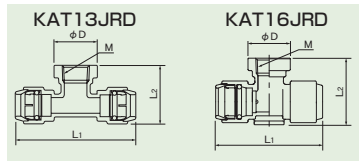

テーパネジ品

サイズ	L1	L2	φD	M	発注単位	価格(円/個)
KAT13JRD	96.0	46.5	34.5	Rc1/2	10個以上	7,290
KAT16JRD	86.0	53.5	34.0	Rc1/2	10個以上	9,760

①材質：砲金 (CAC406 (青銅)) ②寸法：mm ③発注単位：10 個以上

●給水栓用チーズカバー

ブッシュロックⅡ用チーズ継手を確実に固定する継手ホルダーが付属しています。

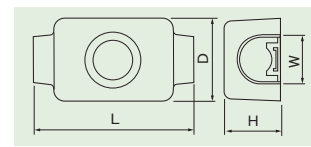

サイズ	L	D	W	H	対応継手	発注単位 (個)	価格 (円/個)
JTC-13	136	71	42	51	KAT13JRD	10	850
JTC-20			48	58	KAT16JRD	10	1,100

①材質：PVC (本体)、POM (付属品) ②寸法：mm

- ※固定のビスは同梱されておりません。
- ※リフォームダクト及びカバーは屋内での使用をお願いします。屋外では使用しないでください。
- ※リフォーム用部材の本止めは必ずビスを使用し取り付けてください。
- ※保温材付パイプの曲がった管の使用は避けてください。ダクトカバー外れの原因となります。
- ※リフォームダクトを給湯でご使用の場合には、管内温度が 80℃以下でご使用ください。

パイプ接続手順

下記①～⑦の接続手順を必ず厳守してください。

注記

サポートスリーブの入れ忘れをしないでください。
カットマークで切断し、差込代マーキング部まで確実に差込んでください。

1 パイプはカットマーク位置で直角に切断してください。

塩ビカッターは使用しないでください。
専用パイプカッター(NK200)を使用してください。
パイプの端部の面取りはしないでください。
異物の原因となります。

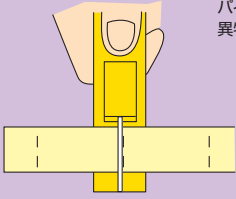

●斜めにカットしないでください。



●当社のパイプを使用する場合には、
カットマーク以外の位置でカットしないで
ください。



4-2 差込代(端部から最初のカットマーク)に
油性マーカで半周以上マーキングして
ください。

●マークからはずれて、
マーキングしないでください。

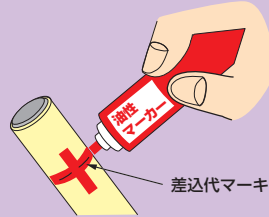

差込代マーキング



マーキングは赤色を推奨します。
油性アルコール系マーカの使用
をお勧めします。

2 セットされている継手の中のサポートスリーブ
を取り出してください。

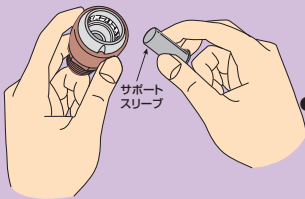

●サポートスリーブを継手に入れたまま
パイプを差込まないでください。

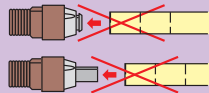

5 継手内の部品に異物付着など異常がないか、
又パイプに傷がないか確認してください。

異常のある継手は使用しないでください。
漏水等事故の原因になることがあります。

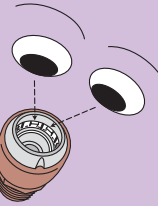

●継手は絶対に分解しないで
ください。

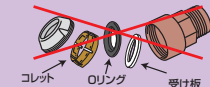

※コネクターおよび樹脂ヘッダーには受け板はありません。

3 取り出したサポートスリーブをパイプ端部に
挿入してください。

●プッシュロックII専用のサポートスリーブ(継手に付属)
ください。

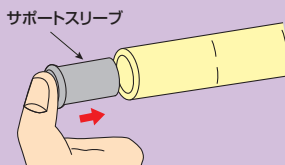

●サポートスリーブを入れ
忘れないでください。

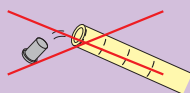

6 差込代マーキング部まで、まっすぐ確実に
差込んでください。

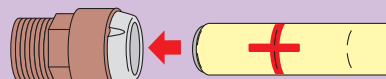

まっすぐに!

●斜め差込をしないでください。

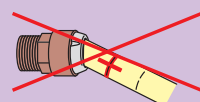

4-1 油性マーカでサポートスリーブ挿入確認
のマーキングをしてください。

サポートスリーブ
挿入確認 マーキング

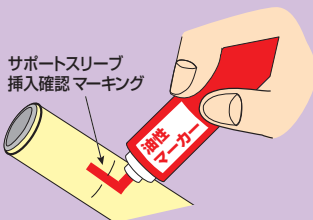

●端部から最初のカットマークに
クロスして、マーキングしてください。



マーキングは赤色を推奨します。
油性アルコール系マーカの使用
をお勧めします。

7 差込代マーキング部までの差込を確認して
ください。

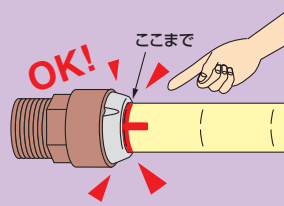

●差込不足をしないでください。

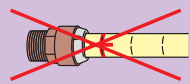

差込が不足している場合は規定の差込代マーキング部まで、追い差込してください。

接続作業・その他の注意

⚠️ 安全上の注意

- 本製品をご使用になる前に、以下に述べる安全上の説明をよく読み、内容を十分理解してください。
- 製品の本来の使用方法、および取扱説明書に指定した使用方法・指示手順を守ってください。
- 本書に記載されている警告事項を守ってください。これを怠ると、人身傷害や製品の破損を招く恐れがあります。

【安全に関する注意区分】

本書で用いる安全に関する注意事項は、危険度の高さ、または事故の大きさにより、「警告」、「注意」という見出し語と、三角形のセーフティーアラートシンボルとを組み合わせ、次に示す2段階の見出しによって表示しています。

⚠️ これは安全警告記号（セーフティーアラートシンボル）です。この記号は、潜在的に人に危害を与える危険に対する注意を喚起するために用いています。傷害・死亡事故を回避するため、この記号の後に続くすべての安全メッセージに従ってください。

⚠️ 警告 指示に従わないと、死亡または重傷を招く可能性があります。

⚠️ 注意 指示に従わないと、傷害が生じる可能性があります。

注記 指示に従わないと他の財物の損傷や、この製品自体の故障・損傷、性能不発揮、誤動作などを引き起こす可能性があります。

漏水事故防止及び安全に使用していただくため、特に下記の事項に注意してください。

専用潤滑剤以外の潤滑剤や洗剤などは使用しないでください。継手部品の劣化に繋がる場合があります。



※挿入しづらい場合は専用潤滑剤S400をご使用ください。S200は使用しないでください。

パイプにゴミや汚れがついている場合にはウエス等でふきとるか、交換してください。



継手の中にゴミが入らないようにしてください。

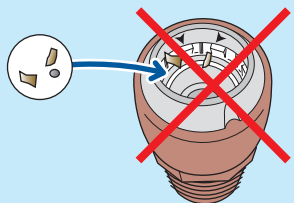

パイプに傷のある場合は新しいパイプと交換してください。

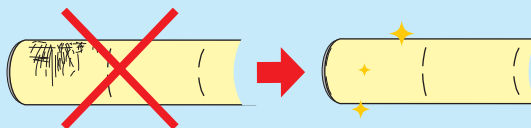

保温材付パイプの保温材を切る場合はパイプ表面にキズをつけない様ご注意ください。

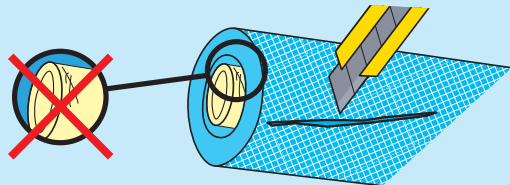

加圧状態でパイプを回したり追差込みしないでください。また、パイプ曲がり方向の調整やヘッダー向きの変更以外の目的で、むやみに接続部を連続回転させないでください。パイプや継手部品を傷つける場合があります。

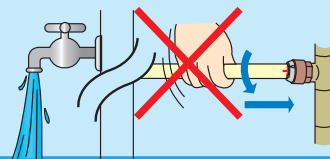

パイプ端部は、製造時に発生する扁平が大きい場合がありますので、扁平箇所をカットしてご使用ください。製品には両端各30mm程度の余長があります。

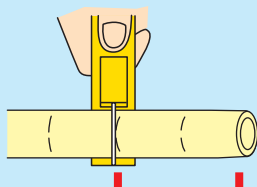

扁平箇所カット

差込不足は漏水の原因となりますので、絶対に差込不足をしないでください。

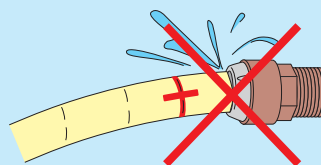

接続後は水圧試験を行い、漏水など異常がないことを確認してください。

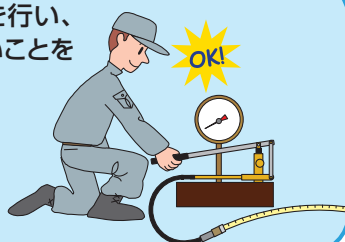
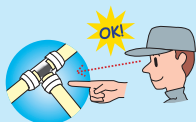

プッシュロックII継手は、カットマークが印刷されている「ブリヂストンのポリブテンパイプ」と適合するよう設計、製造されています。他社製パイプとの接続には使用しないでください。

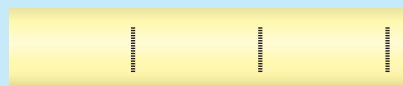

※再接続される場合は、必ず弊社各地区お問合せ窓口までご相談ください。

マークツ **プッシュロック II** 施工及び保管上の注意

漏水事故防止及び安全に使用していただくため、特に下記の事項に注意してください。

サポートスリーブを
入れ忘れないでください。



カットマーク1間隔の差込代マー
キング部まで確実に差込んでく
ださい。
(差込不足がない事を再度目視
で確認してください。)

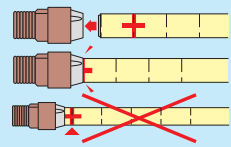

傷/スジがついたパイプや、ゴミの付着した継手・パイプを、そ
のまま接続しないでください。

- 連続的もしくは断続的に傷/スジがついたパイプをそのまま接続したり、継手とパイプの間にゴミがはさまったりすると、漏水する場合があります。
- パイプの傷や、ゴミ・モルタル等が付着していないかを確認して接続してください。

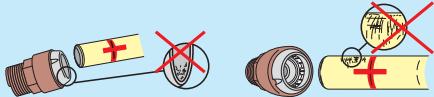

市販の潤滑剤や溶剤・洗剤・ガスモレ検知液などは使用しな
いでください。継手部品の劣化に繋がる場合があります。
差込みづらい場合は専用潤滑剤(S400)をご使用ください。
S200は使用しないでください。

- S200をお持ちの方は使用途中のものでも新品のS400に交換させていただきますので、お近くの販売店にご連絡ください。



接続部および固定部付近でパイプを強く曲げて配管しな
いでください。継手やパイプに負荷がかかり漏水する場合があります。

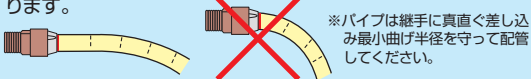

パイプへの釘打ち、ツブレ等に十分
ご注意ください。

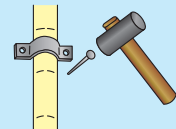

キックが発生しやすい配管は避け、キックが発生した場合は
新しいパイプと交換してください。

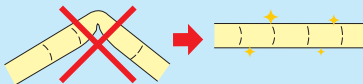

軟らかい材質なので運搬中、施工中の傷の
発生に注意してください。

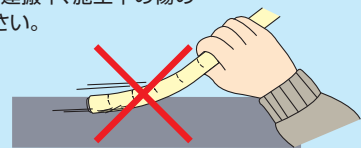

継手はコンクリート、土中に直接埋設しないでください。
継手部品の劣化に繋がる場合があります。

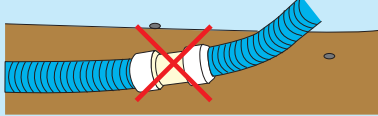

パイプを土中及びコンクリートに埋設する場合は、さや管等
で必ず保護してください。

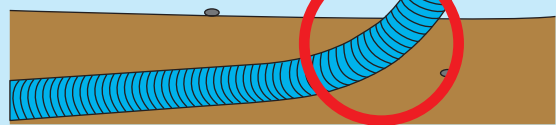

防蟻剤、防腐剤、発泡ウレタン原液、
灯油などが直接触れない様にご注
意ください。製品が劣化する危険性
があります。(尚、完全硬化後の発泡ウ
レタンへの接触は問題ありません)



継手の樹脂部品は金属塩化物や強酸
性の液体に対して侵される性質が
あります。ご注意ください。銅管はんだ付け
に使用するフラックスや酸性洗剤な
どを付着させないでください。



継手のパイプ接続部やヘッダーの連結部は回転可能な構造
になっていますが、高速で連続的に回転させるとパイプ表面
や継手部品がダメージを受け漏水する可能性があります。
また、圧力がかかった状態でも回転させないでください。

パイプ曲がり方向の調整やヘッダー向
きの変更以外の目的で、むやみに接続
部を連続回転しないでください。

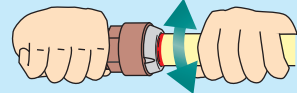

市販されている配管曲げサポート
部材でカタログ巻末掲載の最小
曲げ半径以下の曲げになるもの
は使用しないでください。

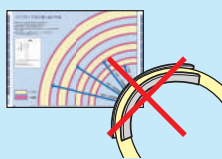

パイプ及び継手・ヘッダーには直接粘着テープを巻かないで
ください。製品が劣化する危険性があります。

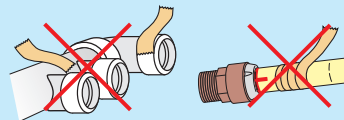

熱膨張パテをポリブテン管に直接被せると、使用条件によつて
管の性能に影響を及ぼす場合があります。

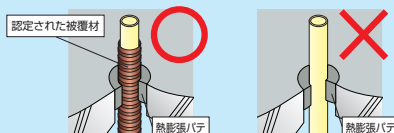

弊社は、ASTM規格寸法パイプを2001年頃まで、
また、1997年のJIS規格改定以前の旧JIS規格寸法のパイプを
1998年頃まで販売しておりました。これらの旧規格のパイプは、
現在販売している継手(現行JIS規格寸法品)と接続できません。
リフォーム等では既設パイプも含めた
改修工事を施してください。
やむをえず旧規格の既設パイプと
継手を接続する場合は事前に弊社
にご相談ください。

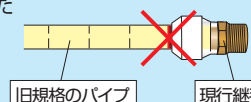

パイプを構造物の角(梁、スラブ段差等)に強く押し当てるように配管しないでください。また基礎貫通配管では、貫通部でパイプを立上げ部角に押し付けるように固定しないでください(適切な支持間隔を確保してください)。局所的にパイプが最小曲げ半径以下になる危険性があります。

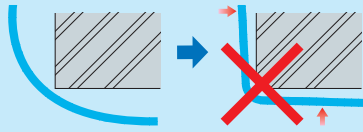

継手に包装しているシュリンクフィルムをはずしたり、継手のキャップを開けたり分解しないでください。分解すると、部品の組み間違いや組み込み抜けによる漏水の恐れがあります。また、シュリンクフィルムは継手が分解されていないことを確認するためのものですので絶対にはずさないでください。

注) コネクターおよび樹脂ヘッダーには受け板はありません

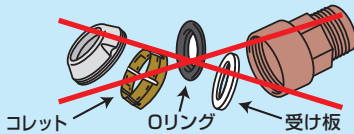

パイプ、樹脂継手に直に軟質塩ビなど可塑剤を含んだ材料や、オイルを添加したゴム類(支持部材・充填剤(パテ)・熱膨張パテ・シリコンシール材・シールパテ材など)を接触させないでください。可塑剤やオイルの移行により製品が劣化する危険性があります。



雰囲気温湿度が常時高温多湿(70℃・80%以上)となるような環境では使用しないでください。

直接日光の当たる所での保管や配管はしないでください。劣化の原因になります。屋外で保管や配管をする際は、適切な遮光処置(遮光カバー、耐候性部材使用等)を必ず行ってください。



5、7ページの◆印がついている継手は水道用硬質塩化ビニルライニング鋼管(JWWAK116)と同一の内径(別表)にて設計されております。管端防食継手に直接接続する場合は、管端防食継手メーカーに適合内径をご確認の上、ご使用ください。

※水道用耐熱性硬質塩化ビニルライニング鋼管(JWWA K 140)の管端防食継手には対応していません。

●別表

接続ネジ部呼び径	ネジ部内径
R1/2	φ13.1
R3/4	φ18.6
R1	φ24.6

水道水及び弊社が使用を認めた流体以外には使用しないでください。オゾン水、電解水等の酸化力のある液体は使用しないでください。中水(再生水)は個別にお問い合わせください。流体を塩素処理する場合は残留塩素が1mg/L以下になるようにしてください。



エコキュート*のヒートポンプと貯湯タンク間の1次配管には使用しないでください。(エコキュート以外の機器も含め、70℃を超える温度で循環する系統には使用できません。)

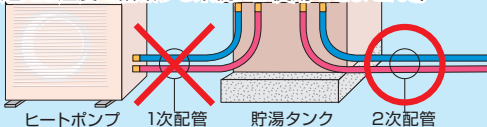

※「エコキュート」は、電力会社・給湯器メーカーが自然冷媒(CO₂)電気式ヒートポンプ給湯器を総称する愛称です。

保温材付パイプは施工後に保温材が収縮する事があります。露出部分の補修が必要な場合はパイプ保温材と保温材補修用テープで補修してください。

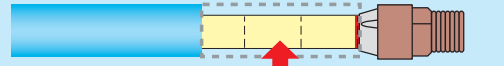

パイプ保温材を露出部に巻き、その上から保温材補修用テープで固定してください。

※パイプおよび継手・ヘッダーには直接、保温材補修用テープを巻かないでください。

警告 ポリブテンパイプは可燃性ですので火気を近づけないで下さい。又、高熱にも注意してください。



施工後にパイプ・継手を踏み付けたりしないよう十分に注意してください。また、他業者の方に対しても十分な注意喚起を行ってください。

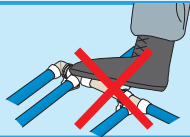

パイプ・樹脂継手は投光器近傍など高温になる所では使用しないでください。

結露、凍結の可能性がある場合は、必要に応じて断熱の処置を講じてください。又、寒冷地では凍結対策として水抜き等の処置を講じてください。管内の水が凍結した場合には、水の体積膨張によりパイプ及び継手が破損する場合があります。特に、金属管との接続箇所近傍や継手間隔が狭い等の施工時にはご注意ください。

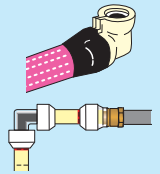

注意 決められた温度・圧力の範囲内で使用してください。95℃を超える可能性のある配管系統には使用しないでください。適切な使用温度、圧力を守らない場合、パイプが破裂し火傷などの傷害を受ける可能性があります。

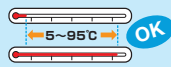

●使用温度及び最高使用圧力

使用温度℃	5~30	31~40	41~50	51~60	61~70	71~80	81~90	91~95
最高使用圧力MPa	1.4以下	1.3以下	1.2以下	1.0以下	0.86以下	0.7以下	0.5以下	0.4以下

常時循環でのご使用の場合は70℃以下でご使用ください。追い焚きや高温差し湯などは通常配管使用温度(95℃まで)にてご使用いただけます。



「給水・給湯」、「空調」その他弊社が使用を認めた配管用途以外には使用しないでください。

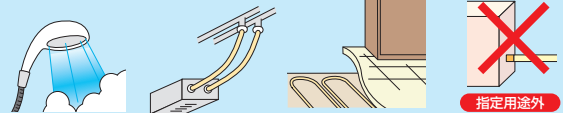

温泉用途に使用した場合は、通常の給水・給湯用途に比べて劣化が早まる可能性があります。点検の際には、配管の状態も確認いただき、変色、腐食の恐れがある場合、適宜交換をお願いします。



注意 旧式のガス給湯器においては、極まれにセンサーの誤作動等により異常高温状態となり、パイプが破裂し、火傷などの傷害を受ける可能性があります。特に給湯系統のリフォームで本システムを使用する場合は、事前に給湯器メーカーに使用の可否を確認をお願いします。



接続作業については、『P12 パイプ接続手順、P13 接続作業・その他の注意』を厳守願います。

保証条件

プッシュロックⅡ配管材

- 弊社製造のプッシュロックⅡ(マークツー)配管材(以下本製品といいます)に関し、下記内容にて保証いたします。
なお、本製品は日本国内向けに設計、製造されたものであり日本国外での使用に関しては保証対象外です。

■ 本製品名 …… プリヂェストン『プッシュロックⅡ(マークツー)』配管材

■ 配管材 …… プッシュロックⅡ(マークツー)
①ポリブテンパイプ
②継手(アダプター・コネクター)

■ 保証期間 …… 竣工日より2年間

■ 保証内容 …… ①上記保証期間内に、本製品に故障又は漏水が発生し、直ちにその旨ご連絡いただいた場合において、その原因が明らかに本製品の設計又は製造上の欠陥に起因すると弊社が判断したときは、お客様とのお打合わせにより、弊社の責任において本製品を修理します。
②前号の修理にて、故障又は漏水が修復できないと弊社が判断した場合には、弊社の責任において本製品の代替品を納入します。
③前二号の本製品の修理又は代替品納入の際に、本製品の取外し及び取付けに要する費用の負担につきましては、お客様とのお打合わせにより決定します。
④本製品の設計又は製造上の欠陥による故障又は漏水が原因で生じたと弊社が判断した物的損害については弊社にて相当と認められる金額を補償します。
⑤第1号の弊社の判断結果にお客様から異議のあった場合にはお客様と協議の上、原因を決定します。
⑥本製品に関する弊社の責任は、前各号に掲げるものに限定します。

■ 免責事項 …… ●次の各号のいずれかに該当する場合には、弊社は免責されるものとします。

- ①弊社が発行する『カタログ』、『技術資料』又は『施工要領書』に定める条件以外の使い方又は施工が行われた場合。
- ②異常な外力や圧力、高温、管路の凍結等の影響による場合。
- ③運転、取扱いの不備ならびに適切な維持管理を怠った場合。
- ④天災地変、不可抗力に起因する場合。
- ⑤施工に起因する場合。
- ⑥前各号の他、弊社の責に起因しない事由による場合。

パイプサイズ別の最小曲げ半径

- 施工時にパイプの曲げ状態を確認してください。
- パイプの曲げ半径が最小曲げ半径(パイプ外径の10倍の半径)よりも小さくなることが無いようにしてください。
- 曲げ半径は本図のようにパイプの曲げの内側で測定ください。
- 曲げ半径が小さくなる箇所にはコネクターエルボ等を利用してパイプの曲りを緩和させてください。

※本図は実測用のイラストではありません。実際の施工の際は、パイプの曲げ半径が最小曲げ半径(パイプ外径の10倍の半径)よりも小さくなることが無いようにしてください。

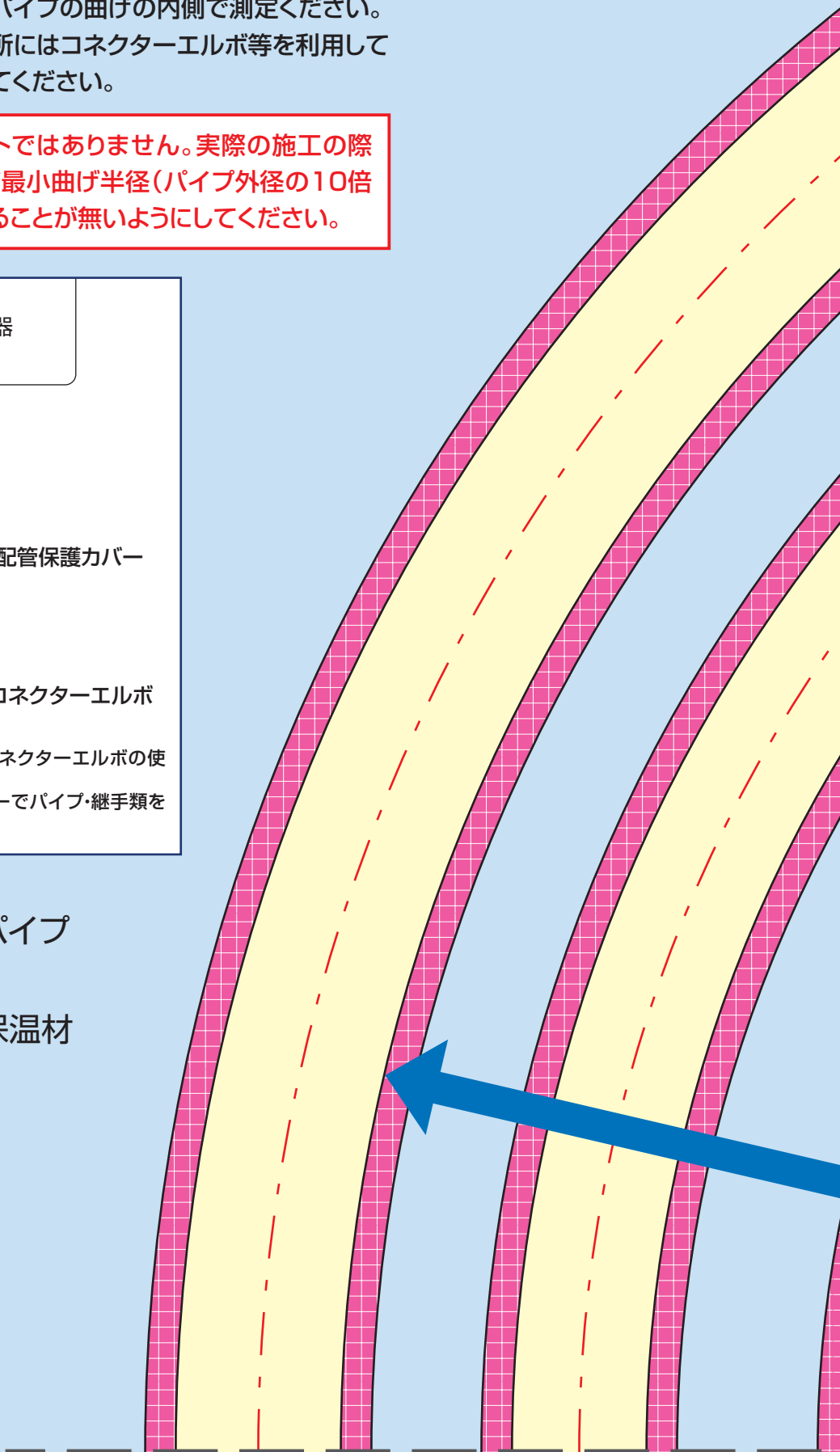
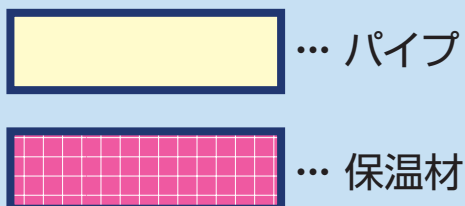
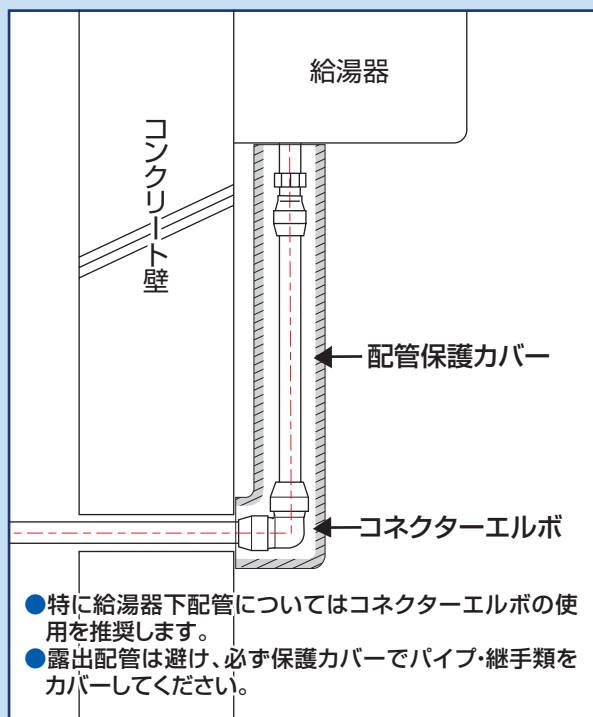

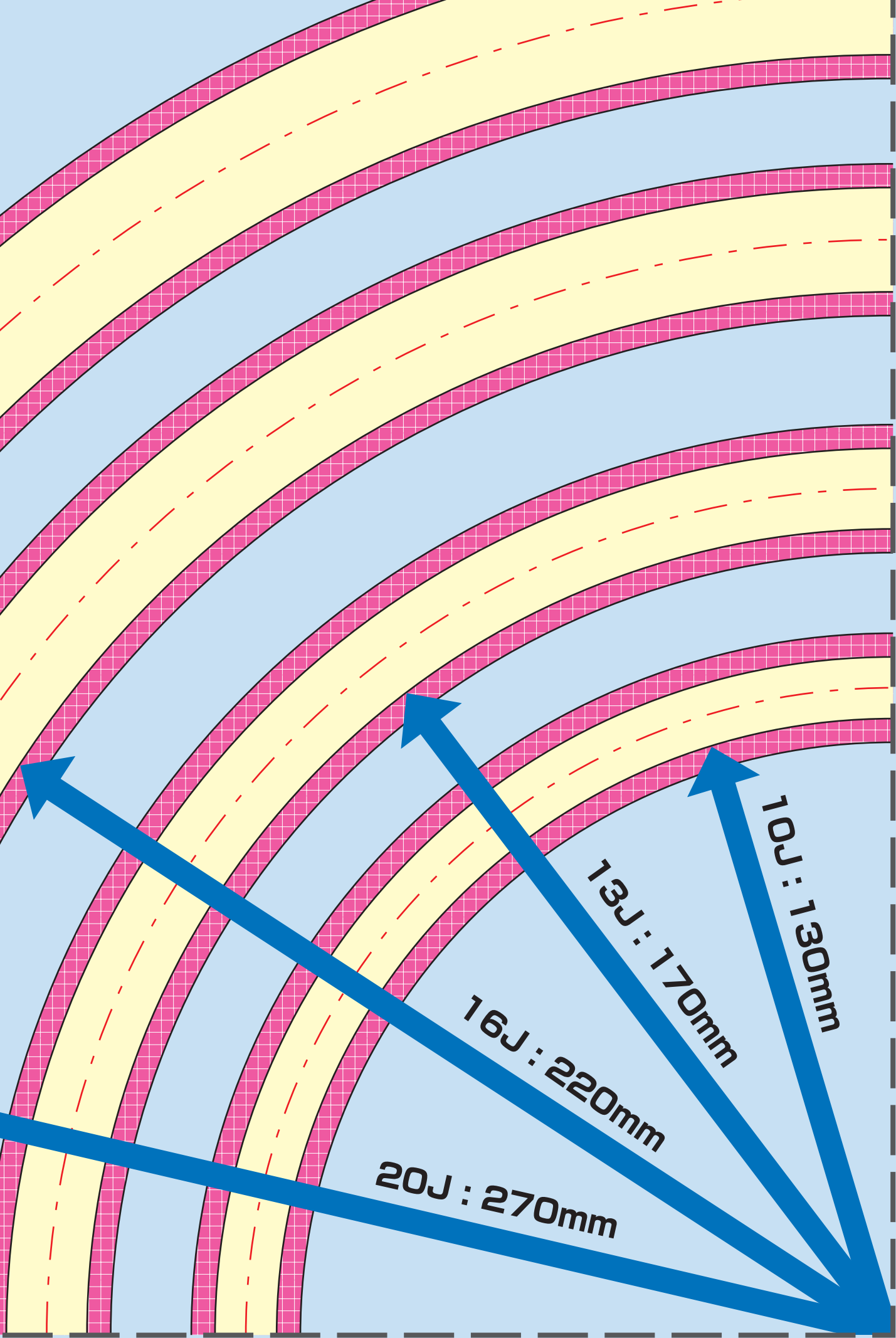

■ 各地区お問合せ窓口

北海道	ブリヂストン化工品ジャパン株式会社 建築ソリューション札幌営業1課・2課	〒064-0807	北海道札幌市中央区南7条西1丁目21-1 第3弘安ビル3F	TEL.011-206-7139	FAX.011-206-8518
東北	ブリヂストン化工品ジャパン株式会社 建築ソリューション宮城営業課	〒984-0032	宮城県仙台市若林区荒井6-1-14	TEL.022-287-3363	FAX.022-287-3365
	産業ソリューション広域営業課(青森)	〒031-0031	青森県八戸市番町40シャルム番町101号室	TEL.0178-44-2808	FAX.0178-22-8157
	建築ソリューション広域営業課(秋田)	〒010-0061	秋田県秋田市卸町4-7-12 2F	TEL.018-863-5057	FAX.018-863-5090
	建築ソリューション福島営業課	〒963-0547	福島県郡山市喜久田町卸1丁目126-1	TEL.024-963-0510	FAX.024-963-0511
	ブリヂストン工業用品岩手販売株式会社 建築用品営業所	〒020-0837	岩手県盛岡市津志田町1-5-25	TEL.019-634-0088	FAX.019-634-0260
関東甲信越	ブリヂストン化工品ジャパン株式会社 建築ソリューション新潟営業課	〒950-0914	新潟県新潟市中央区紫竹山1-10-26	TEL.025-368-8080	FAX.025-368-8090
	長岡営業課	〒940-2114	新潟県長岡市北山4-54-1	TEL.0258-28-0011	FAX.0258-28-1654
	配管開発営業本部	〒244-8510	神奈川県横浜市戸塚区柏尾町1番地 化工品技術センター6階	TEL.045-825-7622	FAX.045-330-1576
	樹脂配管関東営業1課 集合・非住宅開発営業課	〒105-0011	東京都港区芝公園2-4-1 芝パークビルB-4F	TEL.03-4590-7005	FAX.03-4590-7025
	千葉営業課	〒260-0032	千葉県千葉市中央区登戸1-20-12 ブリヂストンタイヤビル3F	TEL.043-241-6700	FAX.043-241-6640
	さいたま営業課	〒338-0001	埼玉県さいたま市中央区上落合2-2-11 ボルテ29 2F	TEL.048-615-3777	FAX.048-615-1333
	ブリヂストンタイヤソリューションジャパン株式会社 茨城カンパニー本社 駐在	〒310-0913	茨城県水戸市見川町2139-4		
	北関東営業課(高崎)	〒370-0043	群馬県高崎市高岡町東沖438-1	TEL.027-310-6605	FAX.027-310-6606
	北関東営業課(宇都宮)	〒321-0953	栃木県宇都宮市東宿郷3-1-7 メットライフ宇都宮ビル4F	TEL.028-651-6557	FAX.028-651-6556
	横浜営業課	〒244-8510	神奈川県横浜市戸塚区柏尾町1番地 化工品技術センター6階	TEL.045-825-7593	FAX.045-330-1546
	山梨静岡営業課(山梨)	〒420-0816	静岡県静岡市葵区沓谷6-3-3	TEL.050-3530-9267	FAX.050-3530-9268
	株式会社モチツキ 首都圏営業部	〒243-0426	神奈川県海老名市門沢橋2-16-16	TEL.046-238-1205	FAX.046-238-4345
関東営業部	〒308-0103	茨城県筑西市辻字西原2063	TEL.0296-21-5500	FAX.0296-21-5123	
ブリヂストンタイヤ長野販売株式会社 建築用品営業所	〒399-0033	長野県松本市笹賀7950	TEL.0263-26-8700	FAX.0263-26-1798	
北陸	ブリヂストン化工品ジャパン株式会社 樹脂配管北陸営業課	〒920-0056	石川県金沢市出雲町イ329	TEL.050-3530-9263	FAX.050-3530-9264
	株式会社モチツキ 静岡営業所	〒420-0816	静岡県静岡市葵区沓谷6-9-16	TEL.054-261-3341	FAX.054-261-3167
東海	ブリヂストン化工品ジャパン株式会社 樹脂配管中部営業課	〒466-0064	愛知県名古屋市中区昭和区鶴舞2-17-22	TEL.052-825-5172	FAX.052-825-5177
	樹脂配管中部直需・集合・非住宅営業課	〒430-0917	静岡県浜松市中区常盤町145-1 大樹生命浜松ビル13F	TEL.050-3530-9261	FAX.050-3530-9262
	近畿 近畿直需営業部	〒550-0013	大阪府大阪市西区新町2-4-2 なにわ筋SIAビル11F	TEL.06-6534-1862	FAX.06-6534-1877
四国	ブリヂストン化工品ジャパン株式会社 樹脂配管京都営業課	〒605-0001	京都府京都市東山区三条大橋東2-73-2 京都三条大橋ビル3F	TEL.075-762-0360	FAX.075-762-0370
	ブリヂストン化工品ジャパン株式会社 建築ソリューション松山営業課	〒790-0952	愛媛県松山市朝生田町2-2-24	TEL.089-947-7770	FAX.089-945-1678
	建築ソリューション高松営業課	〒761-8064	香川県高松市上之町1-1-16	TEL.087-867-1379	FAX.087-866-0689
中国	ブリヂストン化工品ジャパン株式会社 樹脂配管広島営業課	〒731-5141	広島県広島市佐伯区千同2-1-40	TEL.082-923-3550	FAX.082-923-3390
	建築ソリューション岡山営業課	〒700-0971	岡山県岡山市北区野田3-17-10	TEL.086-241-8442	FAX.086-241-6456
	建築ソリューション山口営業課	〒745-0066	山口県周南市岡田町3-10	TEL.0834-21-7372	FAX.0834-32-4657
	九州 建築ソリューション九州営業1部	〒812-0018	福岡県福岡市博多区住吉2-2-1 井門博多ビルイースト5F	TEL.092-261-5033	FAX.092-261-5042
九州	建築ソリューション熊本営業課	〒861-8045	熊本県熊本市東区小山5-1-125	TEL.096-389-0011	FAX.096-389-0215
	建築ソリューション南九州営業課	〒890-0033	鹿児島県鹿児島市西別府町2941-43	TEL.099-282-6796	FAX.099-282-6975
	沖縄 ブリヂストンタイヤ沖縄販売株式会社	〒901-2131	沖縄県浦添市牧港1-60-9	TEL.098-877-7949	FAX.098-877-4806

■ 製造元

株式会社ブリヂストン

<https://www.bridgestone.co.jp/products/dp/pushmaster/index.html>

■ カタログ発行元

ブリヂストン化工品ジャパン株式会社

配管販売企画部

〒244-8510 神奈川県横浜市戸塚区柏尾町1番地

TEL 045-825-7621 FAX 045-330-1574



取扱説明書は
コチラから

ウェブサイトで
取扱説明書を
ご覧いただけます。

製品の外觀・色・仕様等は改良のため予告なく変更する場合があります。価格には消費税は含まれておりません。

ウェブサイトで、“各種カタログ・取扱説明書・製品図面”をご覧ください。

建築設備配管
プッシュマスター
プッシュロックII



取扱説明書



製品図面



お得な
会員制度です!

プッシュマスター会
詳しくはコチラから▶



お問い合わせ先